

Základní rozměry			Základní hodnoty zatížení		Dosažitelné rychlosti		Označení
			dynamické	statické	Grease mazání	Oil-air mazání	
d	D	B	C	C0			
mm			kN		ot/min		-
<b>50</b>	80	16	29,6	24	17000	28000	<b>7010 CD/P4A</b>

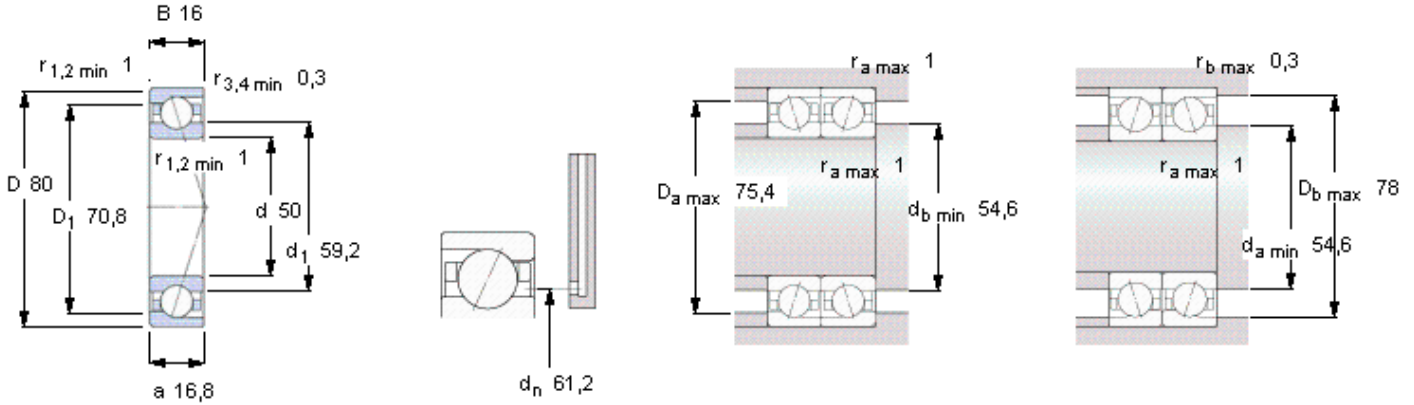

**Ball diameter** 9,525

**Number of balls** 18

**Předtížení bez namontování [N]**

uspořádání zádí k sobě, čelem k sobě

Třída předtížení

A	B	C	D
110	220	440	880

**Static axial stiffness [N/μm]**

(guideline value)

Třída předtížení

A	B	C	D
58	79	111	161

**Reference grease quantity [cm<sup>3</sup>]**

G<sub>ref</sub> 3,6

**Faktory výpočtu**

for equivalent bearing load

f<sub>0</sub> 15,4

for preload in mounted bearing sets

f 1,11

f<sub>1</sub> 1

f<sub>2A</sub> 1

f<sub>2B</sub> 1,02

f<sub>2C</sub> 1,05

f<sub>2D</sub> 1,09

f<sub>HC</sub> 1